

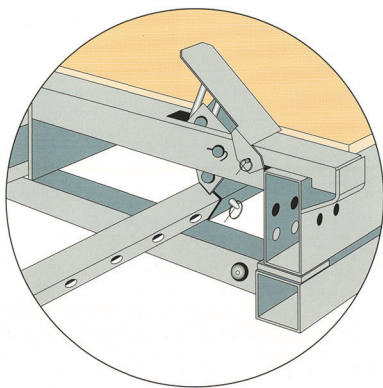

La PLATE-FORME PRM est extensible dans les 3 dimensions : en longueur, en largeur et en appui bas.

SIÈGE SOCIAL ET UNITÉ DE PRODUCTION
ZONE INDUSTRIELLE • BP 10
86110 MIREBEAU
Tél. : 05 49 50 41 69
Fax : 05 49 50 47 73
www.sateco.fr

DIRECTION COMMERCIALE
2, AVENUE JEAN MOULIN
94120 FONTENAY SOUS BOIS
Tél. : 01 43 94 17 02
Fax : 01 43 94 04 74

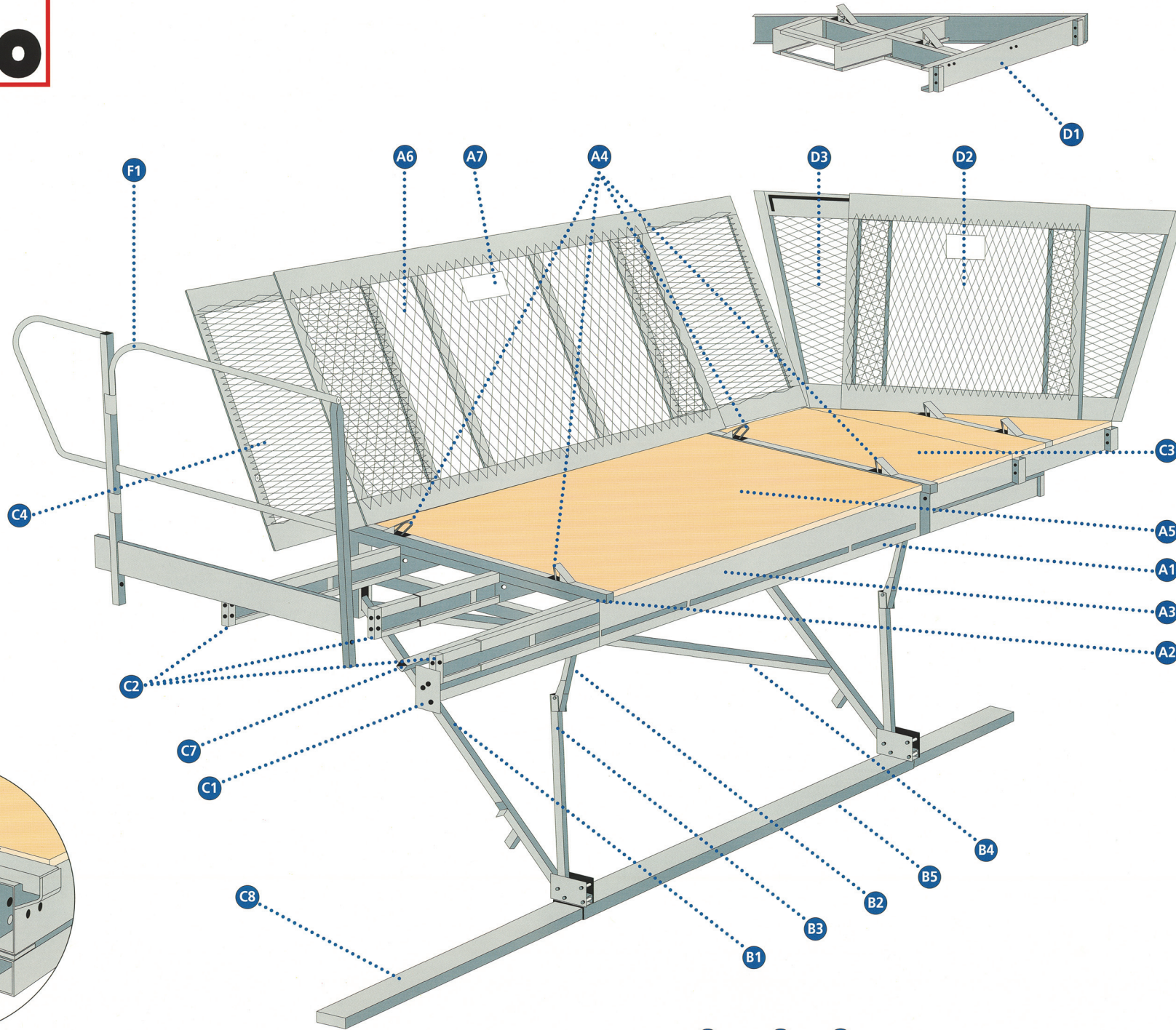

Anneau de levage intégré permettant le déverrouillage du système de sécurité.

Les attaches volantes sont prévues pour recevoir un montant garde-corps Ø 49 mm.

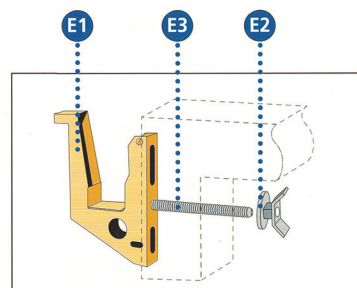
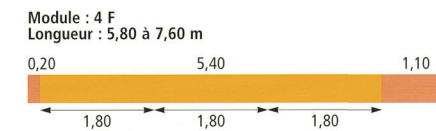
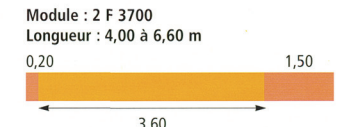
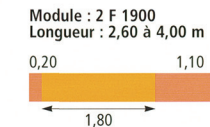
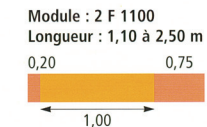

PLATE-FORME PRM

PLATE-FORME REPLIABLE MODULABLE
Conforme à la norme AFNOR NF P 93 351

4 modules de base (réglables au pas de 5 cm).



NOTA : le module 4 F de 5,80 à 7,60 m est réalisé à l'aide de 2 modules 2 F 1900 avec un élément de jonction (code : 16.AV.JC.00)

	1,10 à 2,50 m	2,60 à 4,00 m	4,00 à 6,60 m	5,80 à 7,60 m (av. jonction)
A PARTIE CENTRALE				
Ossature monobloc				
1 - Profil porteur	Lg 1,10 m	Lg 1,90 m	Lg 3,70 m	2 Lg 1,90 m + 1 jonction
2 - Poutre console	2	2	2	4
3 - Traverse	3 - Lg 1,10 m	3 - Lg 1,90 m	3 - Lg 3,70 m	6 - Lg 1,90 m + 3 jonctions Lg 2,70 m
4 - Point de levage	4	4	4	8
Plateau bois				
5 - Plateau bois contre-plaqué épaisseur 30 mm				
Auvent				
6 - Auvent central	1 - Lg 1,10 m	1 - Lg 1,90 m	1 - Lg 3,70 m	3 - Lg 1,90 m
7 - Plaque de repérage	1	1	1	1
Sécurité				
9 - Bras de sécurité	2	2	2	4
10 - Barre de sécurité	1 - Lg 1,10 m	1 - Lg 1,90 m	1 - Lg 3,70 m	2 - Lg 1,90 m
B PIED DE CONSOLE				
1 - Tube oblique	2	2	2	4
2 - Bras cassé haut	2	2	2	4
3 - Bras cassé bas	2	2	2	4
4 - Diagonale	1	1	1	3
5 - U Bas central	1	1	1	2 - Lg 1,90 m + 1 U bas de jonction

- C EXTENSION**
Lg 0,95 m sur module 2 F 1100
Lg 1,30 m sur module 2 F 1900 et 4 F
Lg 1,80 m sur module 2 F 3700
- 1 - 1 profil porteur extensible
 - 2 - 3 traverses extensibles
 - 3 - Plateau bois en contre-plaqué épaisseur 30 mm
 - 4 - 1 auvent extensible
 - 5 - 1 butée d'arrêt d'auvent extensible 24.48.20.01
 - 6 - 1 butée basse d'auvent extensible 16.50.50.VZ
 - 7 - 1 barre de sécurité extensible
 - 8 - 1 U bas extensible

- D RETOUR D'ANGLE MONOBLOC**
- 1 - Ossature retour avec levage intégré 16.44.12.20
 - 2 - Auvent central 16.50.15.20
 - 3 - 2 auvents retour 16.44.15.20
 - 2 butées d'arrêt d'auvent extensible 24.48.20.01
 - Plateau bois retour en contre-plaqué épaisseur 30 mm 16.44.13.10 et 16.44.13.11

Nota : les extensibles sont encastrés de 0,35 m dans le retour d'angle monobloc.

- E ATTACHE VOLANTE**
- Pour voile de 250 16.42.04.25
 - Pour voile de 400 16.42.04.40
 - 1 - Corps d'attache volante 16.42.04.00
 - 2 - Écrou à ailettes pliées avec platine d'appui incorporée 16.42.18.01
 - 3 - Tige Ø 30 mm
 - Lg 330 (voile de 250) 16.42.30.21
 - Lg 495 (voile de 400) 16.42.31.01

- F FERMETURE ARTICULÉE**
- 1 - Fermeture articulée simple 16.15.09.VG
 - Fermeture articulée extensible 16.15.18.VG (pour utilisation avec extension arrière ou extensible en forme)